

Flachsauggreifer SGPN

Saugfläche (Ø) von 15 mm bis 40 mm

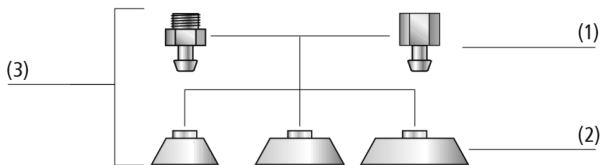

Flachsauggreifer SGPN



Systemaufbau Flachsauggreifer SGPN

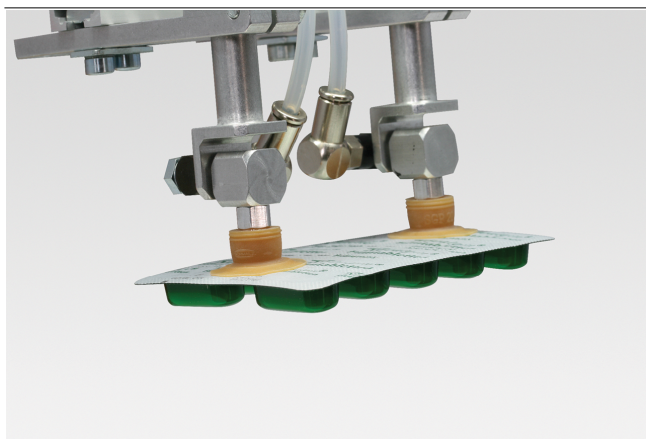

Flachsauggreifer SGPN bei der Handhabung von Blister-Verpackungen

Eignung für branchenspezifische Anwendungen

Anwendung

- Runder Flachsauggreifer zur Handhabung von Furnieren, Wafern und Solarzellen
- Handhabung von verschiedensten Verpackungen wie z. B. Kunststofffolie, Papier, Blisterverpackungen
- Schonende Handhabung von Folien und Papier durch flache, lang auslaufende Dichtlippe und innere Abstützung

Aufbau

- Robuster und widerstandsfähiger Sauggreifer SGPN (3) mit Einfachdichtlippe, bestehend aus Sauger SGP (2) und Anschlussnippel (1)
- Sauger auf Nippel gesteckt
- Sauger und Nippel sind innerhalb einer Nippelfamilie flexibel kombinierbar

Produkt-Highlights

- Flach auslaufende Dichtlippe mit Abstützstruktur verhindert Einziehen in den Sauggreifer, etwa bei dünnen Folien, Papier und Solarzellen
- Sauger aus Naturkautschuk NK mit 40 Shore A ermöglicht knitterfreies Ansaugen von Papier und Folie
- Sauger aus Silikon SI mit 50 Shore A ist ozon-, UV- und hitzebeständig
- Sauger aus HT1 hinterlässt keine sichtbaren Abdrücke auf dem Werkstück

Flachsauggreifer SGPN

Saugfläche (Ø) von 15 mm bis 40 mm

Bestellschlüssel Flachsauggreifer SGPN

SGPN	–	20	–	SI-50	–	M5-AG
1		2		3		4

1 – Kurzbezeichnung

Code	Ausführung
SGPN	Flach

2 – Saugfläche

Code	Durchmesser in mm
15...40	ø 15 bis 40

3 – Material

Code	Material
FPM-65	Hochtemperaturwerkstoff
HT1-60	Fluor-Kautschuk
NK-40	Naturkautschuk
SI-50	Silikon

4 – Anschluss

Code	Anschluss
M5-AG	M5-AG
G1/8-AG	G1/8-AG
G1/8-IG	G1/8-IG
G1/4-AG	G1/4-AG
G1/4-IG	G1/4-IG

Der Sauger SGPN (Elastomerteil + Anschlussnippel) wird unmontiert geliefert. Die Lieferung besteht aus:

- Sauger vom Typ SGP – Elastomerteil, verfügbar in verschiedenen Durchmessern und Materialien
- Anschlussnippel vom Typ SA-NIP – verfügbar mit verschiedenen Gewinden

Verfügbare Ersatzteile: Sauger SGP, Anschlussnippel SA-NIP

Bestelldaten Flachsauggreifer SGPN

Typ	Saugerwerkstoff mit ShA: *					
			FPM-65	HT1-60	NK-40	SI-50
SGPN	15	M5-AG	-	10.01.01.12396	10.01.01.11977	10.01.01.11980
SGPN	15	G1/8-AG	10.01.01.12921	10.01.01.12397	10.01.01.10315	10.01.01.11981
SGPN	15	G1/8-IG	10.01.01.13047	10.01.01.12398	10.01.01.10181	10.01.01.11982
SGPN	20	M5-AG	-	-	10.01.01.11978	10.01.01.11983
SGPN	20	G1/8-AG	10.01.01.12922	-	10.01.01.10316	10.01.01.11984
SGPN	20	G1/8-IG	10.01.01.13048	-	10.01.01.10180	10.01.01.11985
SGPN	24	M5-AG	-	10.01.01.12403	10.01.01.11979	10.01.01.11986
SGPN	24	G1/8-AG	-	10.01.01.12404	10.01.01.10317	10.01.01.11987
SGPN	24	G1/8-IG	-	10.01.01.12405	10.01.01.10182	10.01.01.11988
SGPN	30	G1/4-AG	-	10.01.01.12399	10.01.01.00791	10.01.01.11989
SGPN	30	G1/4-IG	-	10.01.01.12400	10.01.01.00790	10.01.01.11990
SGPN	34	G1/4-AG	10.01.01.12920	-	10.01.01.10831	-
SGPN	34	G1/4-IG	10.01.01.13046	-	10.01.01.10830	-
SGPN	35	G1/4-AG	-	10.01.01.12848	10.01.01.00793	10.01.01.12785
SGPN	35	G1/4-IG	-	10.01.01.12849	10.01.01.00792	10.01.01.12787
SGPN	40	G1/8-AG	-	10.01.01.12847	10.01.01.11739	10.01.01.12773
SGPN	40	G1/4-AG	-	10.01.01.12845	10.01.01.00795	10.01.01.12775
SGPN	40	G1/4-IG	-	10.01.01.12846	10.01.01.00794	10.01.01.12774

*Weitere Werkstoffdaten zu Beginn des Kapitels "Vakuum-Sauggreifer"

Flachsauggreifer SGPN

Saugfläche (Ø) von 15 mm bis 40 mm

Bestelldaten Ersatzteile Flachsauggreifer SGPN

Typ	Saugerwerkstoff mit ShA: *				
		FPM-65	HT1-60	NK-40	SI-50
SGP	15	10.01.01.12908	10.01.01.12394	10.01.01.10318	10.01.01.10574
SGP	20	10.01.01.12909	-	10.01.01.10319	10.01.01.11571
SGP	24	-	10.01.01.12402	10.01.01.10320	10.01.01.10577
SGP	30	-	10.01.01.12395	10.01.01.00787	10.01.01.01064
SGP	34	10.01.01.12919	-	10.01.01.10829	-
SGP	35	-	10.01.01.12811	10.01.01.00788	10.01.01.12784
SGP	40	-	10.01.01.12812	10.01.01.00789	10.01.01.12772

*Weitere Werkstoffdaten zu Beginn des Kapitels "Vakuum-Sauggreifer"

Typ	Ersatzteile			Artikel-Nr.	
SGPN	15	M5-AG	Saugeranschlussnippel	SA-NIP N016 M5-AG DN250	10.01.06.00123
SGPN	15	G1/8-AG	Saugeranschlussnippel	SA-NIP N016 G1/8-AG DN350	10.01.06.05735
SGPN	15	G1/8-IG	Saugeranschlussnippel	SA-NIP N016 G1/8-IG DN350	10.01.06.05731
SGPN	20	M5-AG	Saugeranschlussnippel	SA-NIP N016 M5-AG DN250	10.01.06.00123
SGPN	20	G1/8-AG	Saugeranschlussnippel	SA-NIP N016 G1/8-AG DN350	10.01.06.05735
SGPN	20	G1/8-IG	Saugeranschlussnippel	SA-NIP N016 G1/8-IG DN350	10.01.06.05731
SGPN	24	M5-AG	Saugeranschlussnippel	SA-NIP N016 M5-AG DN250	10.01.06.00123
SGPN	24	G1/8-AG	Saugeranschlussnippel	SA-NIP N016 G1/8-AG DN350	10.01.06.05735
SGPN	24	G1/8-IG	Saugeranschlussnippel	SA-NIP N016 G1/8-IG DN350	10.01.06.05731
SGPN	30	G1/4-AG	Saugeranschlussnippel	SA-NIP N033 G1/4-AG DN550	10.01.01.00818
SGPN	30	G1/4-IG	Saugeranschlussnippel	SA-NIP N033 G1/4-IG DN550	10.01.01.00817
SGPN	34	G1/4-AG	Saugeranschlussnippel	SA-NIP N033 G1/4-AG DN550	10.01.01.00818
SGPN	34	G1/4-IG	Saugeranschlussnippel	SA-NIP N033 G1/4-IG DN550	10.01.01.00817
SGPN	35	G1/4-AG	Saugeranschlussnippel	SA-NIP N034 G1/4-AG DN550	10.01.01.00820
SGPN	35	G1/4-IG	Saugeranschlussnippel	SA-NIP N034 G1/4-IG DN550	10.01.01.00819
SGPN	40	G1/8-AG	Saugeranschlussnippel	SA-NIP N035 G1/8-AG DN500	10.01.01.11738
SGPN	40	G1/4-AG	Saugeranschlussnippel	SA-NIP N035 G1/4-AG DN550	10.01.01.00822
SGPN	40	G1/4-IG	Saugeranschlussnippel	SA-NIP N035 G1/4-IG DN550	10.01.01.00821

Technische Daten Flachsauggreifer SGPN

Typ		Saugkraft (-600 mbar) [N]*	Volumen [cm ³]	Schlauchinnendurchmesser (empf.) d [mm]**	Nippelfamilie
SGPN	15	5,5	0,28	2	N 016
SGPN	20	8,5	0,60	2	N 016
SGPN	24	11,0	0,86	4	N 016
SGPN	30	19,0	3,00	4	N 033
SGPN	34	25,0	3,70	4	N 033
SGPN	35	31,0	2,80	4	N 034
SGPN	40	33,0	3,80	4	N 035

*Die Saugkraftangaben sind theoretische Werte bei -0,6 bar Vakuum sowie trockener, glatter und ebener Werkstückoberfläche - sie werden ohne Sicherheitsfaktoren angegeben

**Der empfohlene Schlauchdurchmesser bezieht sich auf eine Schlauchlänge von ca. 2 m

Flachsauggreifer SGPN

Saugfläche (Ø) von 15 mm bis 40 mm

Konstruktionsdaten Flachsauggreifer SGPN

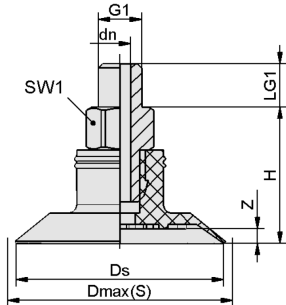

SGPN 15 - 40 AG

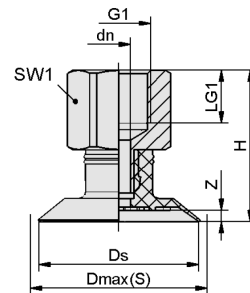

SGPN 15 - 40 IG

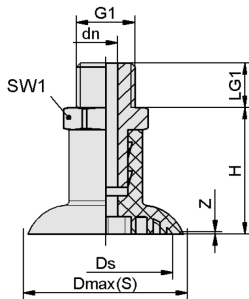

SGPN 35 AG

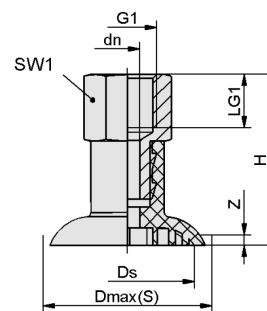

SGPN 35 IG

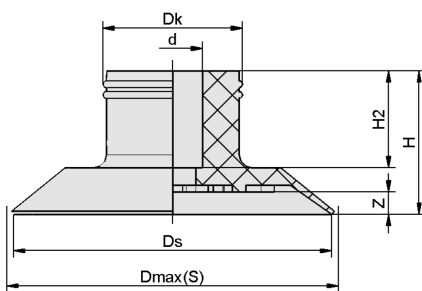

SGP 15 - 40

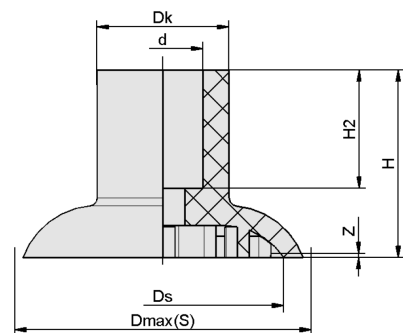

SGP 35

Flachsauggreifer SGPN

Saugfläche (Ø) von 15 mm bis 40 mm

Konstruktionsdaten Flachsauggreifer SGPN

Typ*			dn [mm]	Dmax(S) [mm]**	Ds [mm]	G1	H [mm]	LG1 [mm]	SW1 [mm]	Z (Hub) [mm]
SGPN	15	M5-AG	2,5	15,5	14,5	M5-AG	15,0	5	7	0,9
SGPN	15	G1/8-AG	3,5	15,5	14,5	G1/8"-AG	16,0	8	14	0,9
SGPN	15	G1/8-IG	3,5	15,5	14,5	G1/8"-IG	22,0	8	14	0,9
SGPN	20	M5-AG	2,5	22,0	20,0	M5-AG	15,4	5	7	1,5
SGPN	20	G1/8-AG	3,5	22,0	20,0	G1/8"-AG	16,4	8	14	1,5
SGPN	20	G1/8-IG	3,5	22,0	20,0	G1/8"-IG	22,4	8	14	1,5
SGPN	24	M5-AG	2,5	25,5	24,0	M5-AG	15,8	5	7	1,7
SGPN	24	G1/8-AG	3,5	25,5	24,0	G1/8"-AG	16,8	8	14	1,7
SGPN	24	G1/8-IG	3,5	25,5	24,0	G1/8"-IG	22,8	8	14	1,7
SGPN	30	G1/4-AG	5,5	32,0	30,0	G1/4"-AG	27,2	10	17	2,0
SGPN	30	G1/4-IG	5,5	32,0	30,0	G1/4"-IG	37,2	12	17	2,0
SGPN	34	G1/4-AG	5,5	37,5	34,0	G1/4"-AG	28,0	10	17	2,2
SGPN	34	G1/4-IG	5,5	37,5	34,0	G1/4"-IG	38,0	12	17	2,2
SGPN	35	G1/4-AG	5,5	35,0	34,0	G1/4"-AG	28,5	10	17	0,5
SGPN	35	G1/4-IG	5,5	35,0	34,0	G1/4"-IG	38,5	12	17	0,5
SGPN	40	G1/8-AG	5,0	42,0	40,0	G1/8"-AG	25,6	10	17	2,3
SGPN	40	G1/4-AG	5,0	42,0	40,0	G1/4"-AG	25,6	10	17	2,3
SGPN	40	G1/4-IG	5,0	42,0	40,0	G1/4"-IG	35,6	12	17	2,3

*Zulässige Maßtoleranzen für Elastomerteile nach DIN ISO 3302-1 E3

**Entspricht Außenabmaßen des Sauggreifers in angesaugtem Zustand

Typ*		d [mm]	Dk [mm]	Dmax(S) [mm]**	Ds [mm]	H [mm]	H2 [mm]	Z (Hub) [mm]
SGP	15	4,5	9,5	15,5	14,5	10,0	7,2	0,9
SGP	20	4,5	11,0	22,0	20,0	10,4	7,1	1,5
SGP	24	4,5	10,5	25,5	24,0	10,8	7,3	1,7
SGP	30	11,2	15,6	32,0	30,0	22,2	15,7	2,0
SGP	35	10,0	16,5	35,0	30,2	23,5	14,8	0,5
SGP	34	11,2	15,2	37,5	34,0	23,0	16,8	2,2
SGP	40	8,0	16,0	42,0	40,0	20,6	14,5	2,3

*Zulässige Maßtoleranzen für Elastomerteile nach DIN ISO 3302-1 E3

**Entspricht Außenabmaßen des Sauggreifers in angesaugtem Zustand